

Dual 1011

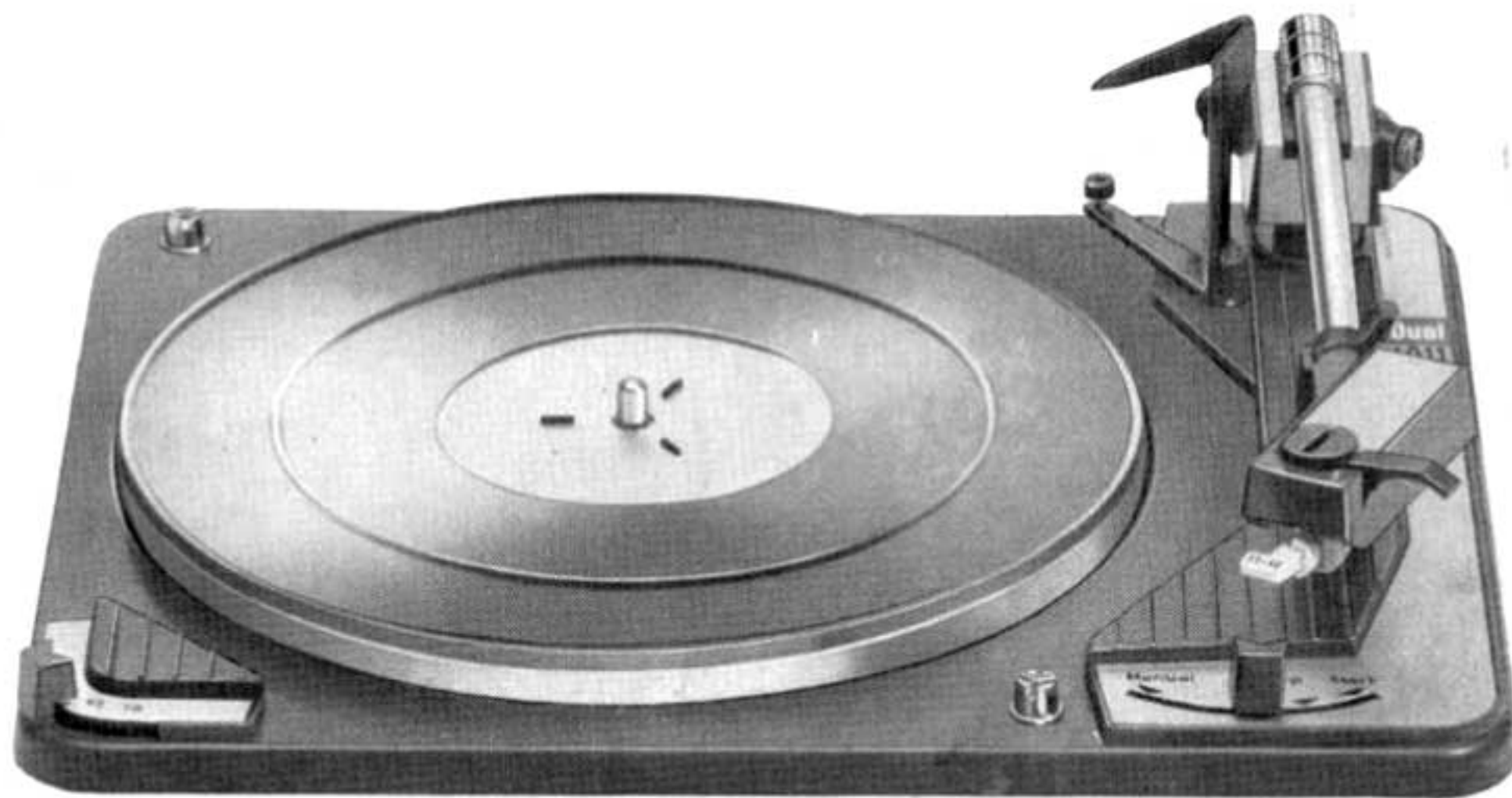

Bedienungsanleitung
Operating Instructions
Notice d'emploi
Instrucciones de manejo

Dual

Es ist klar: Sie haben ein Markengerät gekauft und möchten es nun so schnell wie möglich ausprobieren. Wir haben darum die Bedienungsanleitung so geschrieben, daß Sie Ihr Gerät in kürzester Zeit spielbereit machen können und die notwendigen Bedienungshandgriffe im Nu verstehen und beherrschen.

Aber lesen Sie bitte die Bedienungsanleitung gründlich durch, bevor Sie den ersten Handgriff machen.

Sollte der Dual 1011 bereits in Ihrem Musikschrank eingebaut sein, interessieren Sie die Einbau-Anweisungen auf Seite 6 natürlich nicht. Aber vielleicht lesen Sie diesen Teil doch? Denn selbst beim Einbau macht der Dual 1011 seinen technischen Fortschritt deutlich.

Wir wünschen Ihnen viel Freude an Ihrem Dual 1011.



Now that you are ready to install this fine quality instrument, you are probably eager to try it as soon as possible. This instruction manual has been planned to help you do it quickly and correctly. We suggest you read these instructions thoroughly before taking the first step.

If your Dual 1011 was purchased already installed within a cabinet, you will not be concerned with the installation directions on page 4. However, you will probably find it interesting to read about this additional example of the Dual 1011's advanced technology.

We certainly hope you will enjoy many years of pleasure listening to records being played on your Dual 1011.

Vous venez d'acquérir un appareil de qualité et vous voudriez l'essayer le plus vite possible. Cette notice d'emploi a donc été rédigée de manière à vous permettre une mise en service dans le délai le plus bref et de vous familiariser rapidement avec l'utilisation et le maniement des commandes.

Nous vous demandons, toutefois, de lire attentivement cette notice avant la mise en service.

Si le Dual 1011 est incorporé dans votre meuble radio-phono, vous pouvez vous dispenser de lire les instructions de montage de la page 4. Mais peut-être les lirez-vous quand-même. Vous verrez ainsi combien le montage fait apparaître le progrès technique réalisé avec le Dual 1011.

Nous vous souhaitons beaucoup de joie avec votre Dual 1011.

Nos hacemos cargo de su impaciencia; Vd. ha adquirido un aparato extraordinario y desea probarlo cuanto antes. Por ello hemos escrito las instrucciones de empleo de tal forma, que pueda poner su aparato rápidamente en condiciones de funcionamiento y comprenda y domine en seguida las operaciones necesarias para su manejo. Pero, por favor, lea atentamente estas instrucciones antes de realizar cualquier operación.

En caso de que el Dual 1011 se halle ya acoplado a un mueble, no le interesan, como es natural, las instrucciones de instalación que figuran en la pág. 4. A pesar de ello le recomendamos su lectura, pues incluso en la instalación el Dual 1011 hace patente sus extraordinarias particularidades.

Le deseamos muchas horas felices con su Dual 1011.

- ① Knopf für Einstellung der Auflagekraft
- ② Tonarm
- ③ Tonarmverriegelung
- ④ Tonarmkopf
- ⑤ Verriegelung des Schiebekopfes
- ⑥ Schiebekopf für Tonabnehmer-System
- ⑦ Umschalthebel für Tonabnehmer-System
- ⑧ Steuertaste
- ⑨ Transportsicherungsschraube
- ⑩ Wechselachse
- ⑪ Schiebetaste für Drehzahleinstellung
- ⑫ Transportsicherungsschraube

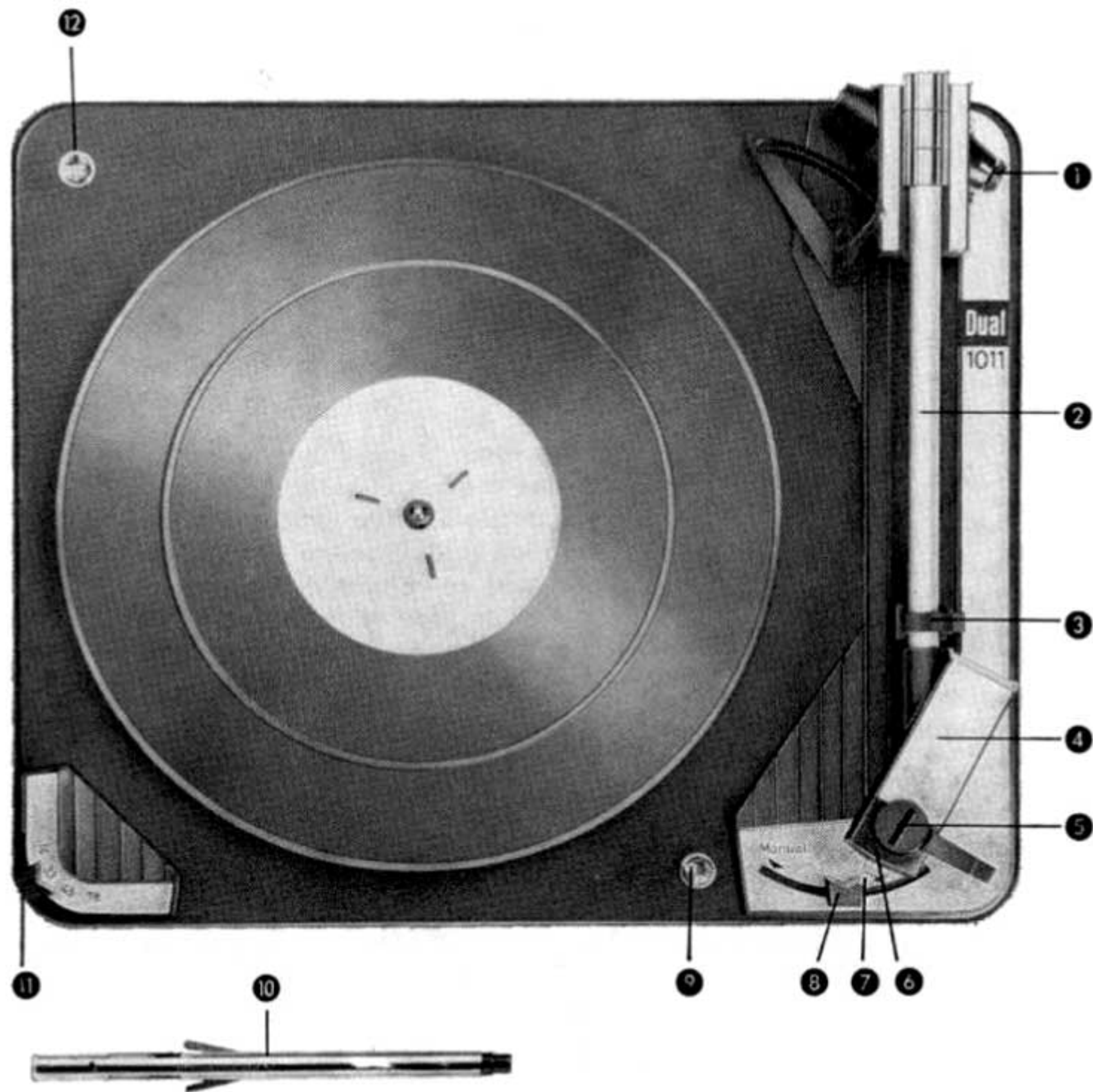

- ① Tracking force adjust button
- ② Tonearm
- ③ Tonearm lock
- ④ Tonearm head
- ⑤ Tonearm head lock screw
- ⑥ Plug-in head for cartridge
- ⑦ Cartridge turnover knob
- ⑧ Operating slide switch
- ⑨ Top mount spring screw
- ⑩ Changer spindle
- ⑪ Speed selector
- ⑫ Top mount spring screw

- ① Bouton de réglage de la force d'appui
- ② Bras de lecture
- ③ Verrouillage du bras de lecture
- ④ Tête de lecture
- ⑤ Verrouillage de la tête de lecture
- ⑥ Tiroir support de la cellule
- ⑦ Sélecteur de la cellule
- ⑧ Bouton de mise en route
- ⑨ Vis de fixation pour le transport
- ⑩ Axe changeur 33 tours
- ⑪ Bouton des vitesses
- ⑫ Vis de fixation pour le transport

- ① Botón regulador fuerza de apoyo
- ② Brazo fonocaptor
- ③ Sujeción del brazo
- ④ Cabeza del brazo
- ⑤ Cierre de la cabeza fonocaptora
- ⑥ Soporte de la célula
- ⑦ Selector de aguja
- ⑧ Tecla de mando
- ⑨ Tornillo de seguridad para el transporte
- ⑩ Eje de cambio
- ⑪ Tecla selectora de velocidades
- ⑫ Tornillo de seguridad para el transporte

Der Einbau

Drücken Sie die Transport-Sicherungs-schrauben mit dem Daumen zum Chassisrand und setzen Sie das Chassis auf das Werkbrett, und zwar so, daß die drei Federtöpfe in ihren Bohrungen sitzen. Dann ziehen Sie die Transport-Sicherungs-schrauben im Uhrzeigersinn fest und haben damit das Chassis in Spielstellung federnd gelagert.

Übrigens: Die Transport-Sicherungs-schrauben sind eine überraschend einfache, aber zuverlässige Lösung dreier Probleme. Diese beiden Schrauben halten den Dual 1011 auf seinem Sockel, sichern ihn während des Transportes und durch sie ist das Chassis ausschließlich von oben zu montieren (siehe auch die dem Gerät beigelegte Einbau-Anweisung). Zur Transport-Sicherung brauchen Sie die Schrauben nur im entgegengesetzten Uhrzeigersinn locker zu schrauben, hochzuziehen und weiter im entgegengesetzten Uhrzeigersinn festzuziehen.

Und so wird die Transport-Sicherung wieder gelöst: Drehen Sie die beiden Schrauben im Uhrzeigersinn, bis sie ca. 1 cm tiefer rutschen und ziehen Sie sie — weiter im Uhrzeigersinn — fest.

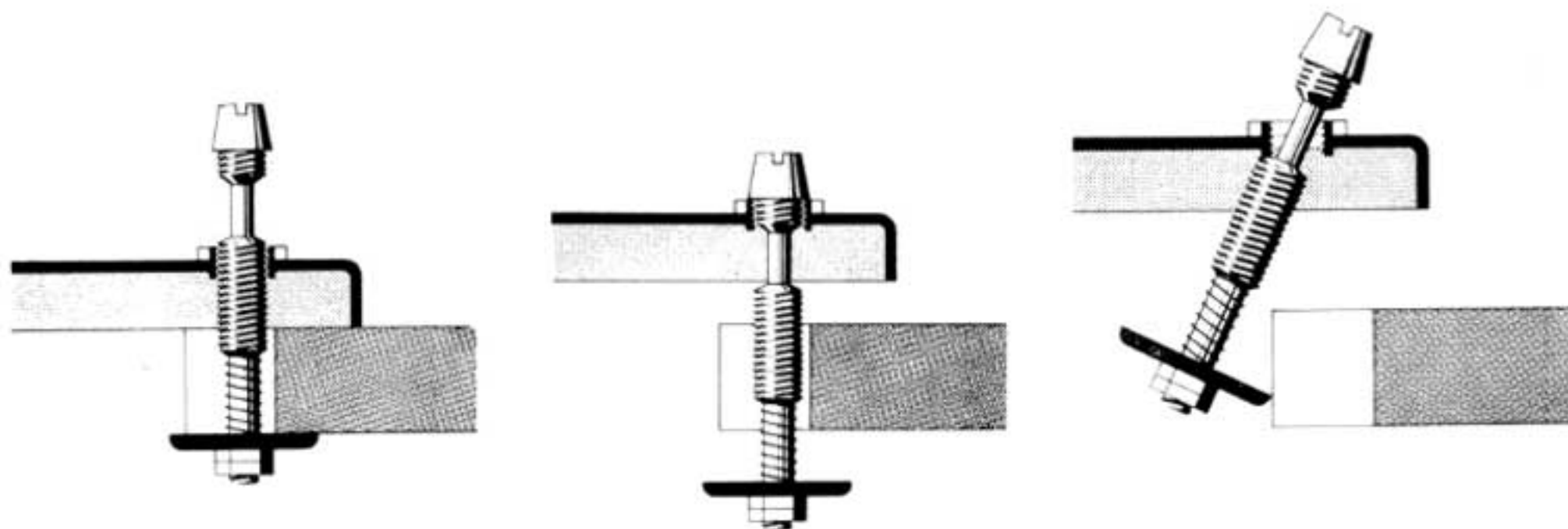
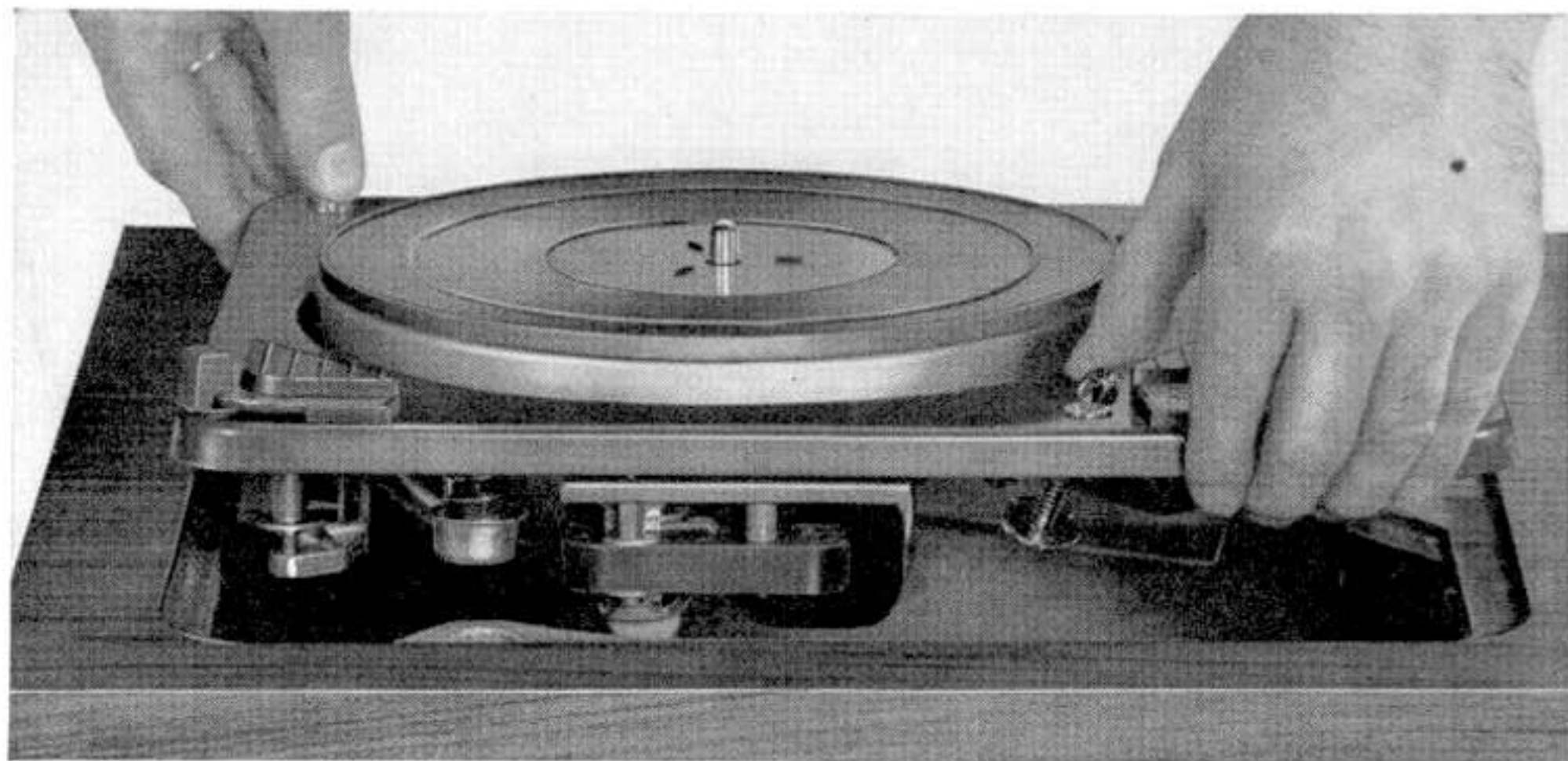

Installation

Hold the chassis above the base so that the three spring-mounted footings will fit into their cut-outs. As you lower the chassis, tilt the spring screws with your thumbs to let them slip past the special notches. Then turn each screw clockwise until it is firmly seated in the top of the chassis. It is now secured in playing position.

By the way, these spring screws have been ingeniously designed to provide three different functions. As you have seen, they secure the Dual 1011 to its base. For shipping the unit, just loosen the screws and continue to turn them counter-clockwise (while pulling them up) until the chassis is locked firmly against the base. As you have also seen, these screws make it possible to install and remove the chassis from above, without any need to fumble underneath. (See the installation instructions enclosed with the unit.)

Of course, after shipment, the screws should be first loosened by turning them clockwise and then continuing to turn them until they are again seated in the chassis.

Le montage

Poussez les vis de protection prévues pour le transport à l'aide du pouce vers le bord extérieur de la platine et posez la platine sur la planche de montage de sorte que les trois supports de ressorts entrent dans les trous percés à cet effet. Visser alors les vis dans le sens des aiguilles d'une montre. Le châssis est ainsi monté sur ses suspensions à ressort en position reproduction. Il est à noter que ces vis de sécurité constituent une solution simple mais efficace de trois problèmes.

Les deux vis maintiennent le Dual 1011 sur son socle, le protègent pendant un transport et permettent enfin le montage exclusivement par le haut (voir également la notice de montage jointe à l'appareil). Pour la protection au cours du transport il vous suffit de dévisser les vis, de les tirer vers le haut et de continuer à tourner dans le sens contraire des aiguilles d'une montre.

Le blocage de la platine est supprimé si vous visser les deux vis dans le sens des aiguilles d'une montre jusqu'à ce qu'elles descendent d'environ 1 cm et de continuer à visser à fond.

Instalación

Empuje los tornillos de seguridad hacia el exterior con los pulgares, procurando que las tres cazoletas de la suspensión se asienten en los orificios destinados a albergarlas. Enrosque hacia la derecha los tornillos de seguridad hasta el final de su carrera. Con ello queda el chasis asentado elásticamente, es decir, en posición de reproducción.

Estos tornillos solucionan, al mismo tiempo, tres problemas:

- a) mantener sujeto el 1011 a la caja,
- b) asegurarlo durante el transporte
- c) permitir que el chasis sea montado introduciéndolo por la parte superior de la caja, sin tener que realizar ninguna operación por la parte inferior (ver también las instrucciones de instalación adjuntas al aparato).

Para asegurar el chasis durante el transporte, bastará con que gire los tornillos suavemente hacia la izquierda, los eleve y los enrosque fuertemente hacia la izquierda. Para liberar el aparato después del transporte deberá hacer lo siguiente: Gire Vd. los tornillos de seguridad hacia la derecha hasta que los mismos caigan aprox. 1 cm., después enrósquelos fuertemente — siempre hacia la derecha.

Anschluß an das Stromnetz

Der Dual 1011 wird mit Wechselstrom betrieben. Er ist auf 220 Volt, 50 Hertz, eingestellt. Wenn Sie in Ihrer Wohnung eine andere Spannung (110, 150 Volt) oder eine andere Frequenz (60 Hertz) haben, muß er umgestellt werden.

Der Spannungsumschalter ist nach Abnehmen des Plattentellers zugänglich. Wenn das Gerät bereits in einem Musikschrank oder dergleichen eingebaut ist, so gelten hinsichtlich der Spannungsumschaltung die entsprechenden Angaben der Bedienungsanleitung des Musikschrankes.

Die Umstellung auf eine andere Netzfrequenz erfolgt durch Auswechseln der Antriebsrolle (A). Sie ist mit einer Schraube auf der Motorwelle befestigt.

Achtung! Antriebsrolle sorgfältig behandeln! Verbogene Antriebsrolle verursacht Rumpelgeräusche.

Bestellnummern für Antriebsrollen:

50 Hz — 12 G - U 40—49

60 Hz — 12 G - U 50—59

Der Netzschalter des Dual 1011 hat einen zusätzlichen Anschlußkontakt, an den Vorverstärker oder auch Leistungsverstärker angeschlossen und mit dem Dual 1011 automatisch ein- und ausgeschaltet werden können. Die zusätzliche Schaltlast soll dabei 350 VA nicht überschreiten.

Bei Geräten mit Spannungsumschalter ist es der Kontakt 7 und bei Geräten ohne Spannungsumschalter der Kontakt 5 im Netzschalter.

Hinweise über den Anschluß an Wiedergabegeräte finden Sie auf Seite 18 bis 21.

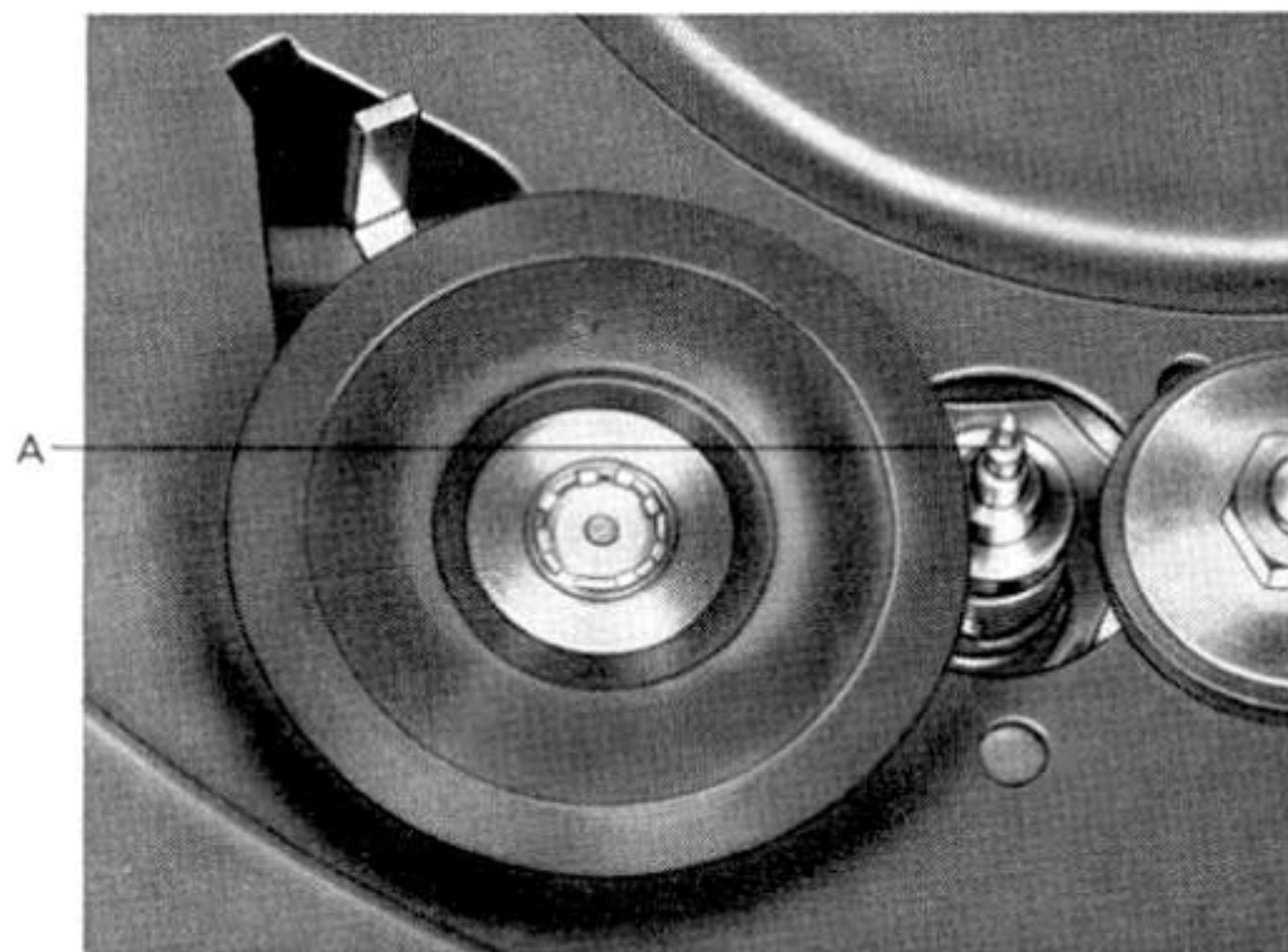
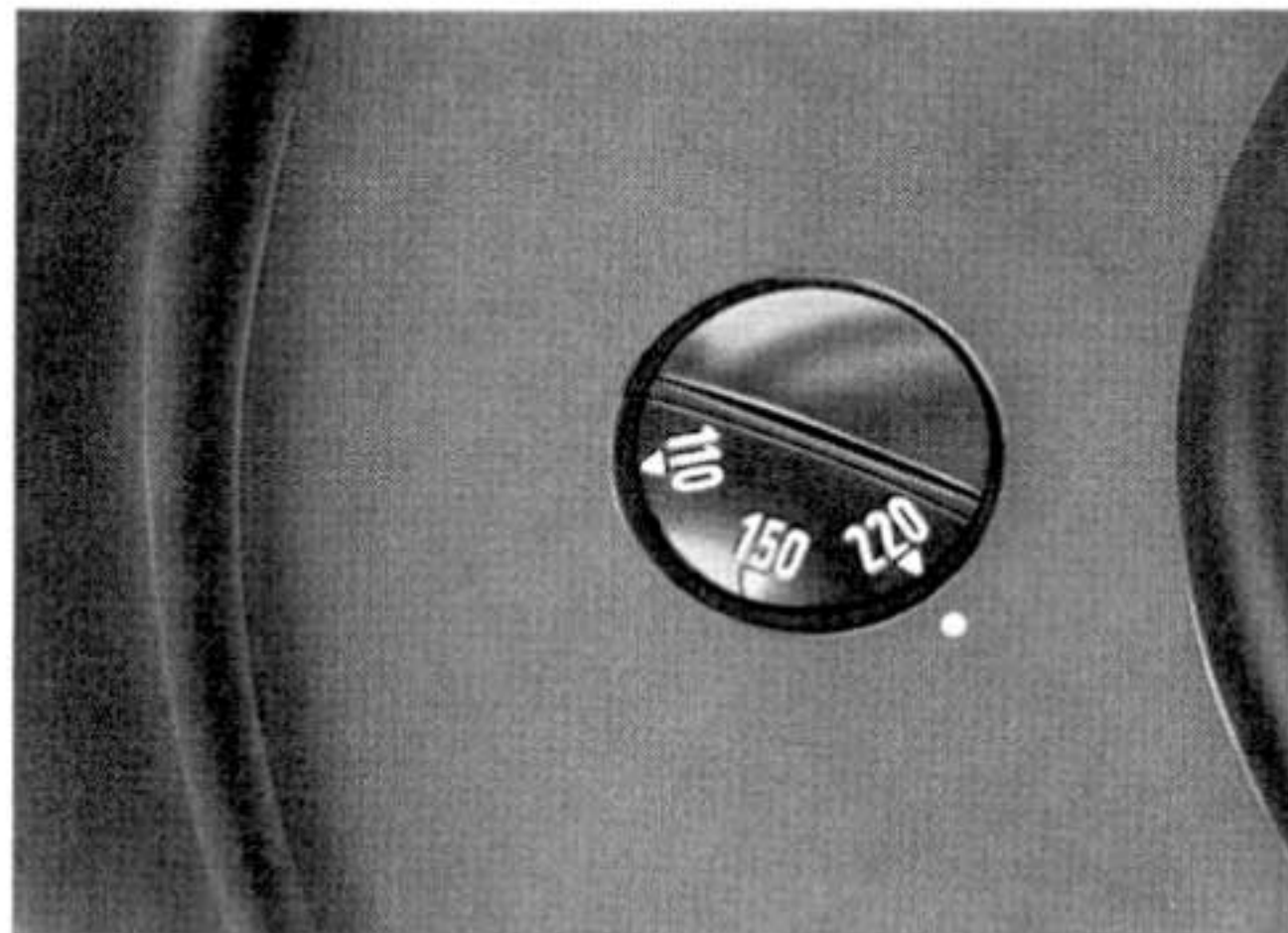

Connection to line voltage

The Dual 1011 is adjusted for 220 volt, 50 cycle, AC. For use on a different voltage (110, 150 volt) or different frequency (60 cycle), it must be readjusted accordingly.

The voltage adjustment is located on the chassis, and is accessible by removing the turntable platter. If your Dual 1011 was purchased already installed in a console or similar cabinet, the directions for power supply pertain to the console as well. To change to a different frequency, the motor drive pulley (a) must be exchanged. It is secured to the motor spindle by a single screw (s).

Caution !

Handle the drive pulley with great care. Bent motor spindles cause rumble. Catalog numbers for drive pulleys:

- 50 cycle — 12 G - U 40—49
- 60 cycle — 12 G - U 50—59

The power switch of the Dual 1011 has an additional power terminal for connection to preamplifiers or amplifiers. When so connected, these components will be turned on and off by the Dual 1011. The additional voltage should not exceed 350 VA.

In units with voltage adjustment, this is contact 7 of the power switch; in units without such adjustment, this is contact 5. Directions for connection of other components will be found on pages 18 to 21.

Raccordement sur le secteur

Le Dual 1011 fonctionne sur courant alternatif et est réglé en usine sur une tension de 220 V, 50 périodes. Si la fréquence ou la tension du secteur de votre domicile ne correspondent pas à ces valeurs (110, 150 V / 60 périodes); il convient de commuter l'appareil.

Le commutateur de tensions devient accessible après avoir enlevé le plateau. Si l'appareil est incorporé dans un meuble combiné, il convient de se conformer aux instructions de la notice d'emploi de ce dernier.

L'adaptation à une autre fréquence du secteur se fait en remplaçant la poulie d'entraînement montée sur l'axe du moteur. Cette poulie est fixée par une vis de serrage.

Attention

Traiter la poulie avec soins. Une poulie faussée provoque des bruits mécaniques lors de la reproduction.

No de référence des poulies:

- 50 périodes — 12 G - U 40—49
- 60 périodes — 12 G - U 50—59

L'interrupteur-secteur du Dual 1011 possède un contact supplémentaire permettant le raccordement d'un préamplificateur ou d'un amplificateur de puissance dont la mise en marche et l'arrêt sont ainsi commandés automatiquement par le Dual 1011. La consommation des ces appareils ne devra pas être supérieure à 350 VA.

C'est le contact no 7 de l'interrupteur-secteur dans les platines comportant un commutateur de tension et le contact no. 5 de l'interrupteur-secteur dans les platines sans ce commutateur.

Vous trouverez des instructions concernant le raccordement aux appareils de reproduction aux pages 18 à 21.

Conexión a la red

El Dual 1011 funciona con corriente alterna. Se sirve para 220 voltios, 50 hertz. En caso de disponer de otra tensión (110 voltios) o de otra frecuencia (60 hertz), deberá efectuarse el cambio correspondiente.

Al quitar el plato aparecerá el conmutador de tensión. En caso de estar instalado el aparato en un mueble, hay que atenerse a las instrucciones referentes al cambio de tensión prescritas por el fabricante de este mueble en sus "Instrucciones de manejo".

El aparato se dispone para otra frecuencia por el simple cambio de su polea de accionamiento. Esta se halla fija al eje del motor por medio de un tornillo.

¡ Atención !

Hay que cambiar la polea de accionamiento con sumo cuidado. Un eje de motor doblado produce ruidos.

Números para solicitar estas poleas:
para 50 Hz — 12 G - U 40—49
para 60 Hz — 12 G - U 50—59

El interruptor de red del Dual 1011 posee un terminal adicional para la conexión de un amplificador previo o de potencia, a conectar simultáneamente con el tocadiscos. La carga de conexión adicional no deberá superar los 350 VA.

En los aparatos equipados con conmutador de tensión, este contacto se halla en el terminal 7; en los aparatos que no estén provistos de conmutador de tensión, es el número 5 del interruptor de red.

Encontrará otras indicaciones acerca de la conexión acústica en las pág. 18 a 21.

Einstellen der Auflagekraft

Die Auflagekraft des Tonabnehmersystems ist bereits auf 6 p richtig eingestellt.

Bei Verwendung eines anderen Kristall- oder Keramik - Tonabnehmersystems mit abweichendem Eigengewicht oder anderer Auflagekraft ist eine einfache Nachstellung mit einer Münze möglich. Die Auflagekraft ist von 2 bis 7 p in Stufen von 0,5 p einstellbar. Drehung nach links = leichter.

Stellen Sie aber bitte die Auflagekraft ein, die vom Hersteller des Systems vorgeschrieben ist.

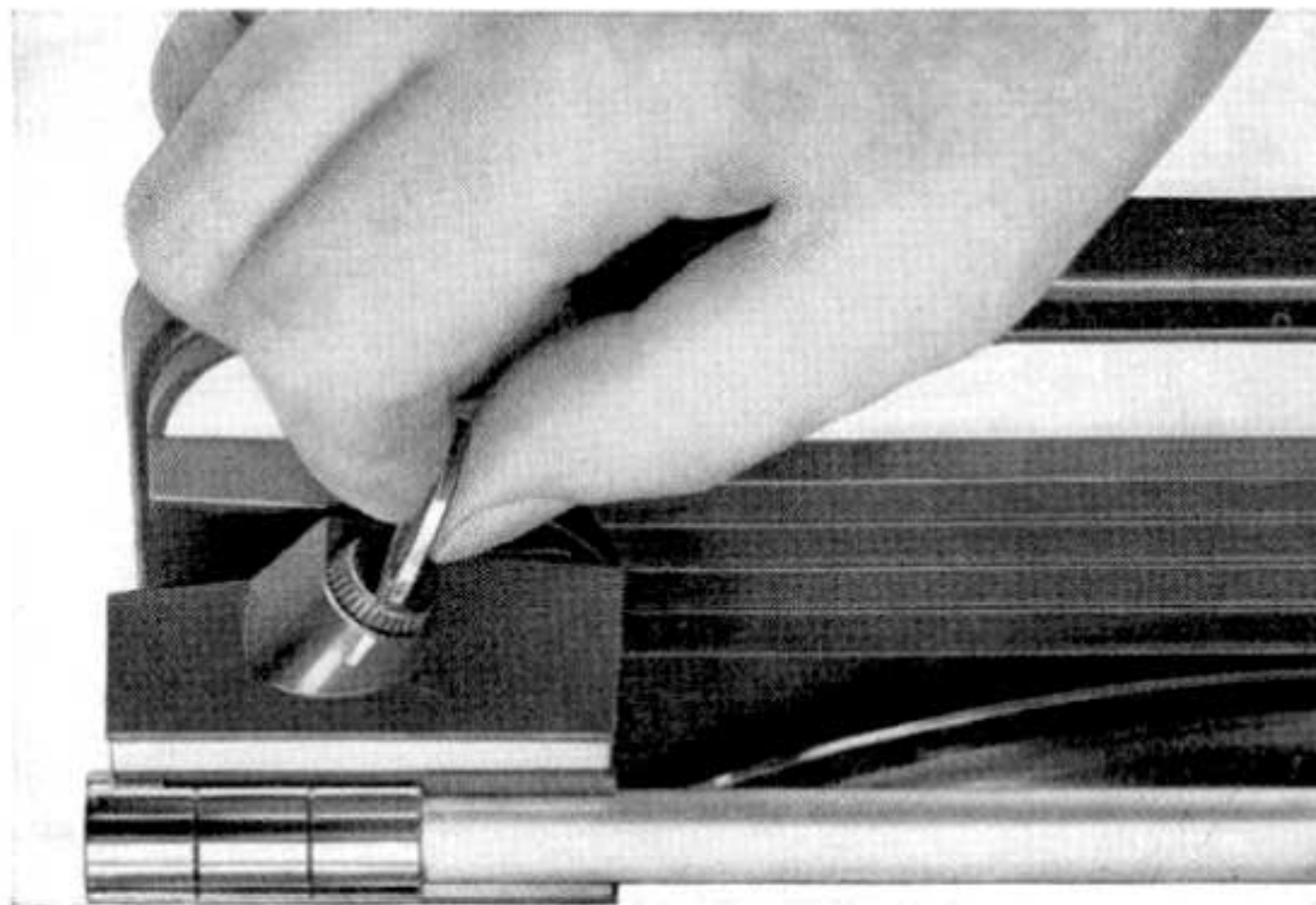

Stylus force adjustment

Stylus force is already set at 6 grams. If your cartridge calls for a different tracking force, the adjustment can be made very simply, using a coin to turn the screw located near the tonearm pivot. Turn the screw counterclockwise to reduce tracking force; clockwise to increase it. The adjustment range is from 2 to 7 grams in 0.5 gram increments.

Réglage de la pression verticale

La pression de la cellule est ajustée à 6 p. En utilisant une autre cellule d'un poids différent ou nécessitant une autre pression, le réglage se fait facilement à l'aide d'une pièce de monnaie. La pression verticale se règle par progression de 0,5 p entre 2 et 7 p. Rotation vers la gauche = le bras devient plus léger. Utilisez la pression recommandée par le fabricant de la cellule.

Ajuste de la fuerza de apoyo

La fuerza de apoyo de la célula ha sido ajustada para 6 pnds (grs.). Si acopla otra célula de diferente peso o de diferente fuerza de apoyo, será preciso realizar un nuevo ajuste de extremada sencillez con ayuda de una moneda. Se puede ajustar la fuerza de apoyo desde 2 a 7 pnds (grs.), en divisiones de 0,5 pnd. Al girar hacia la izquierda se reduce la fuerza de apoyo. En cualquier caso deberá atenerse a la fuerza que prescriba el fabricante de la célula.



Die Bedienung



Achtung! Nach dem Einbau und nach jedem Transport soll das Gerät einmal bei verriegeltem Tonarm gestartet werden (Steuertaste nach „Start“).

Einzelspiel

Sie benutzen den kurzen Plattenstift, stellen mit der Schiebetaste die richtige Geschwindigkeit ein. Nun schalten Sie das Tonabnehmersystem auf die entsprechende Plattenart:

Schallplatten mit 78 U/min und dem Zeichen  werden in Stellung 78 des Tonabnehmersystems abgetastet.

Schallplatten mit 16, 33 und 45 U/min und dem Zeichen  oder  werden in Stellung 33—45 abgetastet.

Jede Schallplatte trägt auf dem Etikett einen Vermerk über Rillenart (,  oder ) und Drehzahl (16, 33, 45, 78 U/min).

Entriegeln Sie nun den Tonarm.

Automatischer Start: Steuertaste über „Stop“ hinaus auf „Start“ schieben.

Manueller Start: Tonarm zur Platte führen und gleichzeitig mit derselben Hand die Steuertaste auf „Manual“ schieben. Sie können aber den Tonarm auch vorher in die Einlaufrille setzen und dann auf „Manual“ stellen. Der Plattenteller erreicht seine volle Geschwindigkeit sehr schnell.

Spielunterbrechung: Steuertaste auf „Stop“ führen oder den Tonarm einfach abheben.

Spiel unterbrechen und erneut beginnen: Steuertaste auf „Start“ schieben.

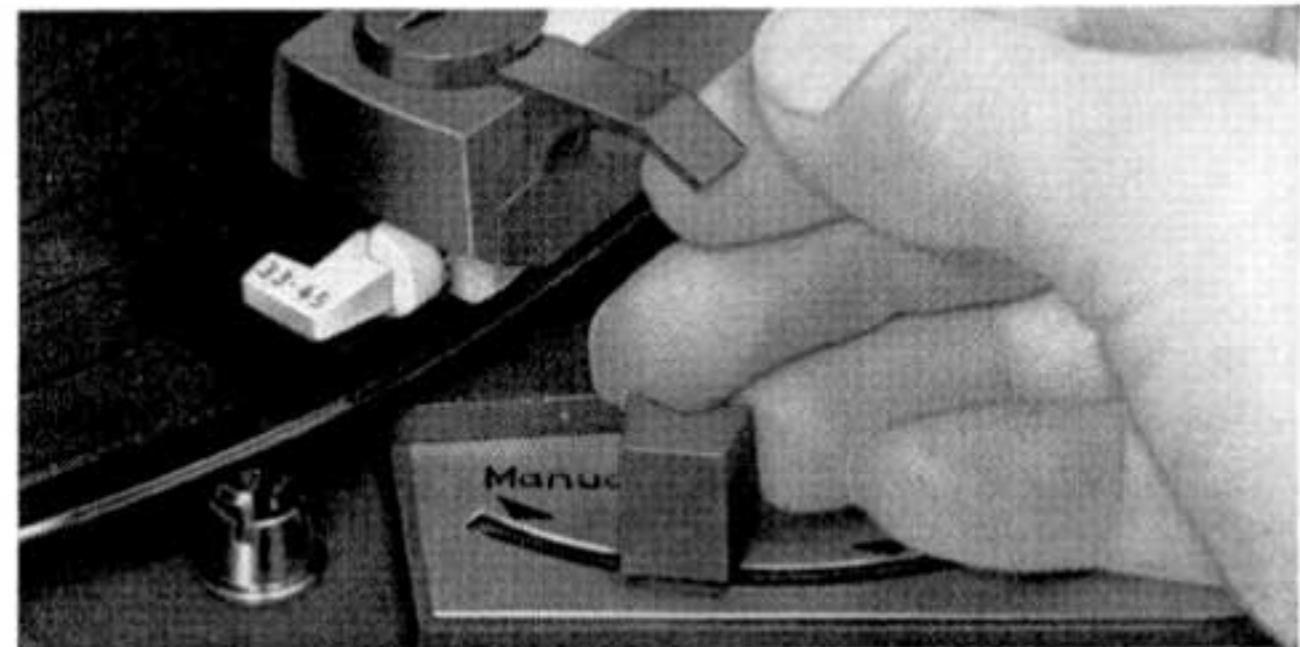

Operation

Note: Because of the extremely free action of the automatic trip lever, it is apt to be shifted out of position whenever the Dual has been jostled, as in travelling. Thus, after installation and each time after being moved, the unit should be started with the tonearm in **locked** position. Simply push the operating slide switch to "start".

Single records

Use the short spindle. Select the correct speed and record indexing size for the record to be played.

For 78 rpm records with symbole (N), set the cartridge for position 78.

For 16, 33, or 45 rpm records with the symbol (M) or , set the cartridge for position 33—45.

Every record label carries the symbol for its groove type (N), (M), or , and speed (16, 33, 45, 78 rpm.).

Now unlock the tonearm.

For automatic start: slide operating switch past "stop" to "start".

For manual start: lift the tonearm and move it toward the record, then slide the switch to "manual". The tonearm can also be placed on the motionless record and the switch then pushed to "manual". (Note how fast the turntable reaches full speed.)

To stop play: slide the switch to "stop" or simply lift the tonearm and place it on its resting post.

To interrupt play and begin again: slide the switch to "start".

L'utilisation

Attention, après montage ainsi qu'après chaque transport, il convient de faire tourner l'appareil un instant le bras étant verrouillé (touche de commande en position "Start").

Fonctionnement en tourne-disques

Utilisez le petit axe, mettez la touche à glissière en face du repère de la vitesse de rotation et sélectionner par la touche correspondante le diamètre du disque. Commuter la cellule en fonction du disque à reproduire:

Disques 78 tours = position 78 de la cellule
Disques microsillons 16, 33 et 45 tours = position de la cellule 33—45
mono ou stéréo

Chaque disque indique sur son étiquette la mention renseignant son nombre de tours et s'il est un disque mono ou stéréo.

Déverrouiller le bras de lecture.

Mise en marche automatique: pousser la touche de commande en passant par "Stop" en position "Start".

Mise en marche manuelle: amener le bras de lecture vers le disque et pousser simultanément la touche de commande en position "Manual". Il est également possible de poser le bras sur le premier sillon du disque et de mettre seulement ensuite la touche en position "Manual". Le plateau atteint très rapidement sa vitesse nominale de rotation.

Interruption: amener la touche de commande en position "Stop" ou simplement soulever le bras de lecture.



Interruption de la reproduction avec répétition: amener la touche de commande en position "Start".



Observaciones para el manejo

Tras la instalación, y después de cada transporte, deberá ponerse en marcha el aparato una vez automáticamente (llevar la tecla a la posición "Start").

Reproducción de un solo disco

Utilice el eje corto y regule las teclas correspondientes a la velocidad y tamaño del disco. Prepare la célula para la clase de disco a reproducir:

1. los discos de 78 r.p.m. con el signo  se deberán reproducir en la posición 78 de la célula
2. discos de 16, 33 ó 45 r.p.m. con el signo  o  se reproducirán en la posición 33—45.

Cada disco va marcado con un signo indicador del surco (,  o ) y con la velocidad a que debe ser reproducido (16, 33, 45 o 78 r.p.m.).

Libere el brazo fonocaptor. Entonces podrá elegir el funcionamiento que desee:

- a) automático, llevando la tecla a la posición "Start" pasando por la de "Stop"
- b) manual, llevando el brazo sobre el disco y corriendo al mismo tiempo la tecla a "Manual" (estas dos operaciones pueden realizarse con la misma mano). También es posible colocar el brazo fonocaptor sobre el disco y correr después la tecla a "Manual". Esto no afecta a la reproducción, puesto que el plato alcanza rápidamente su velocidad de régimen.

Para interrumpir la reproducción de un disco correr la tecla a la posición "Stop" o elevar el brazo.

Si desea iniciar nuevamente la reproducción del disco desde el principio, corra la tecla a "Start".

Automatischer Plattenwechsel

Stecken Sie anstelle des kurzen Plattenstiftes die Wechselachse AW 2 in das Lagerrohr des Plattentellers und verriegeln Sie sie durch Rechtsdrehen. Jetzt können Sie bis zu 10 Schallplatten gemischter Größe, jedoch gleicher Drehzahl und gleicher Rillenart auf die Wechselachse legen.

Nun starten Sie das Gerät durch Schieben der Steuertaste nach „Start“.

Für 17 cm-Schallplatten mit großem Mittelloch liefert Dual als Sonderzubehör die Spezialabwurfsäule AS 9. Sie wird wie die Wechselachse in das Lagerrohr des Plattentellers gesteckt und durch Rechtsdrehen verriegelt.

Spielunterbrechung: Steuertaste auf „Stop“ führen oder den Tonarm von Hand auf die Stütze zurückführen.

Spiel unterbrechen und nächste Platte wählen (Sofortwechsel): Steuertaste auf „Start“ schieben.

Beim Abspielen der letzten Schallplatte eines Plattenstapels mit verschiedenen Plattengrößen soll der Sofortwechsel nicht eingeleitet werden, weil dabei eine Fehl- abtastung der Plattengröße erfolgen kann.

Bei jedem Ausschalten, ganz gleich, welche Betriebsart Sie gewählt haben, hebt sich das für den Antrieb erforderliche Treibrad automatisch vom Plattentellerrand und von der Antriebsrolle ab. Dadurch werden Druckstellen am Treibrad vermieden.

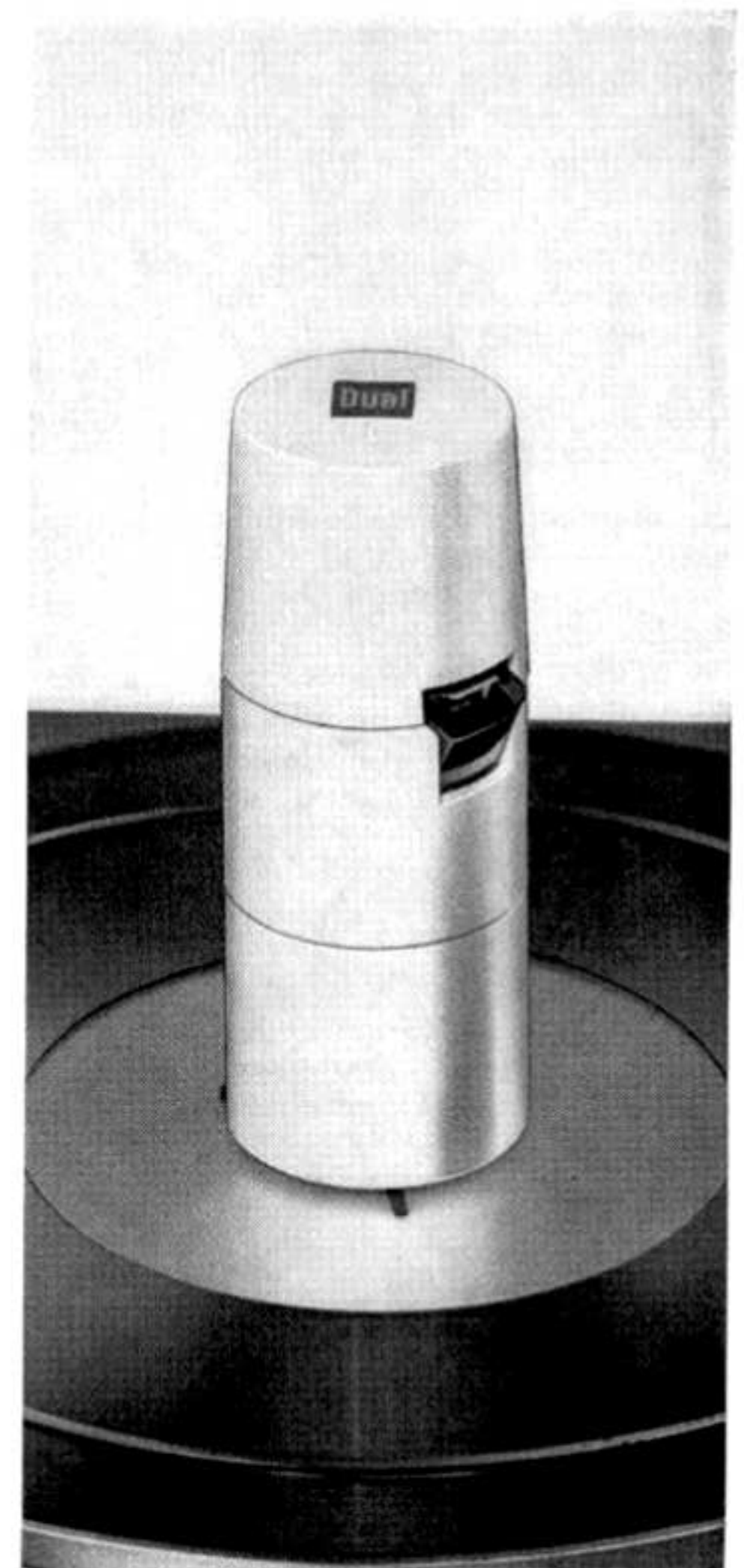
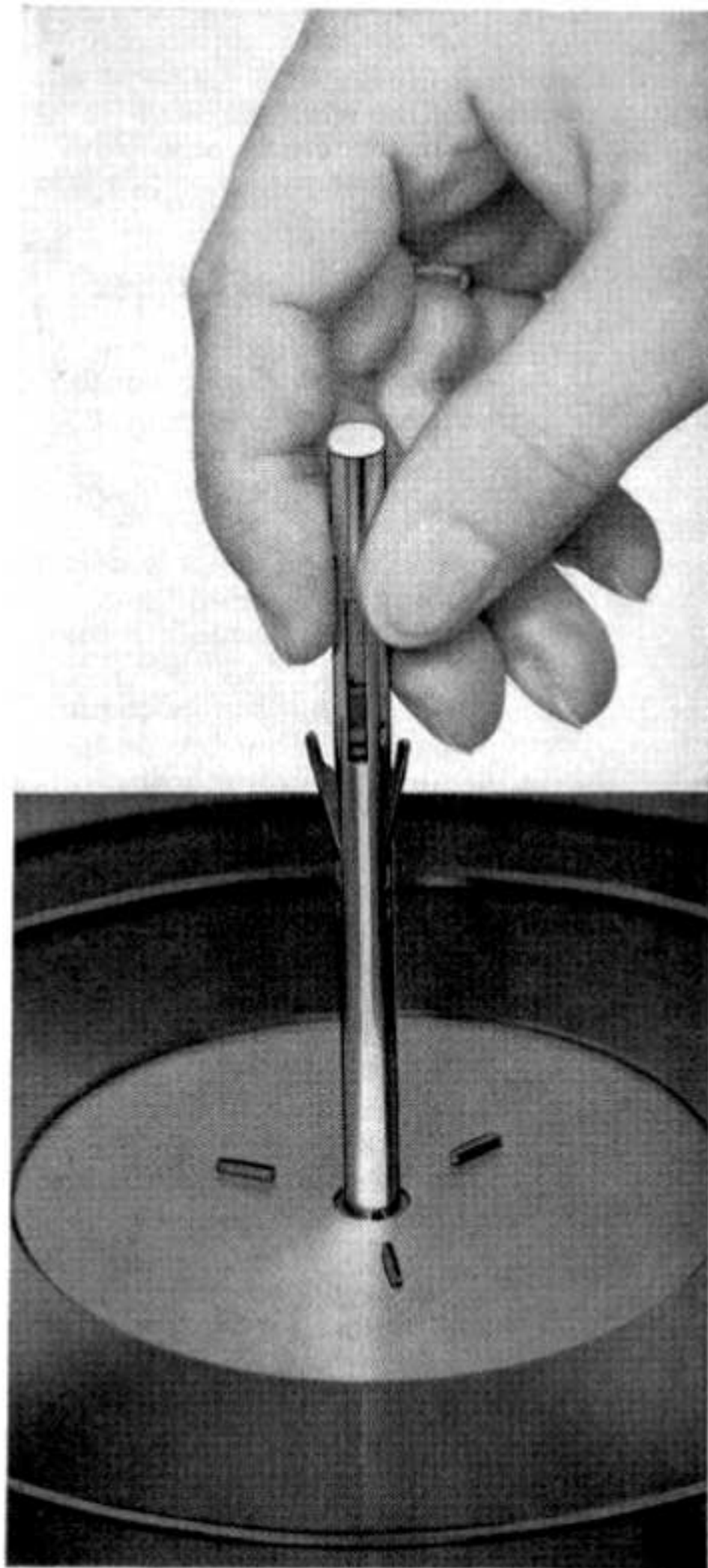

Automatic Record Changing

Instead of the single play spindle insert the changer spindle AW 2, placing the key at its base into the slot and then turning the spindle clockwise until it stops.

Up to ten records of different size but same speed and groove type can be stacked at a time. For the records to be played push the slide switch to "start".

For 17 cm records with the large center hole, Dual offers a special changer spindle, AS 9, which is inserted exactly like the standard changer spindle.

To stop play: either push to "stop" or lift the tonearm and place it on its resting post.

To interrupt the record in play and change to the next record on the spindle: push to "start".

At the end of each play, regardless of the mode of operation, the motor drive pulley and the idler automatically disengage after play, thus preventing any possibility of flat spots developing on the idler wheel.

Changement de disque automatique

Utilisez à la place du petit axe le grand axe - changeur AW 2. Verrouillez l'axe par une rotation vers la droite. Vous pouvez maintenant poser jusqu'à 10 disques sur l'axe changeur qui doivent avoir la même vitesse de rotation mais dont le diamètre peut être différent.

Mettez l'appareil en marche en poussant la touche de commande en position "Start".

Dual fournit comme accessoire spécial un axe pour les disques 45 tours à grand trou central (AXE AS 9). Sa mise en place est identique à celle de l'axe changeur sus-mentionné.

Interruption: Touche de commande en position "Stop" ou ramener le bras manuellement sur son support.

Pour passer au disque suivant avant la fin du disque en cours de reproduction, poussez la touche de commande en position "Start".

Lorsque l'appareil est en position d'arrêt, quel que soit le mode de fonctionnement choisi, le galet d'entraînement est éloigné de la poulie moteur afin d'éviter des faux-ronds ou méplats sur le bandage du galet.

Cambio automático de los discos

Coloque el eje largo de cambio AW 2 en el plato y enclávelo girando hacia la derecha. Ahora puede colocar hasta 10 discos de diferentes tamaños, pero de igual velocidad y surco.

Ponga en marcha el aparato, corriendo la tecla de mando a la posición "Start".

Para discos de 17 cm, con orificio central grande suministramos, como accesorio especial, el dispositivo de lanzamiento AS 9. Se coloca igual que el eje largo de cambio y se enclava girándolo hacia la derecha.

Paro: llevar la tecla de mando hasta "Stop" o levantar el brazo y colocarlo sobre su soporte.

Interrupción y paso al próximo disco: empujar la tecla de mando hasta "Start".

Después de cada paro, y con independencia del tipo de funcionamiento elegido, se desembraga automáticamente la polea de arrastre que actúa entre el plato y la polea de accionamiento. De este modo se evitan deformaciones permanentes en la polea de arrastre.

Auswechseln des Tonabnehmersystems

Drehen Sie den Verriegelungsknopf (am besten mit einer Münze) bis zum Anschlag nach links. Jetzt läßt sich der Schiebekopf aus dem Tonarm herausziehen.

Das Tonabnehmersystem kann in vertikaler Stellung des System-Umschalthebels aus der Haltefeder gehoben werden, wenn zuvor der Stecker aus dem System herausgezogen wird.

Auf den Schiebekopf passen alle Tonabnehmersysteme mit $\frac{1}{2}$ Zoll-Abstand der Befestigungslöcher.

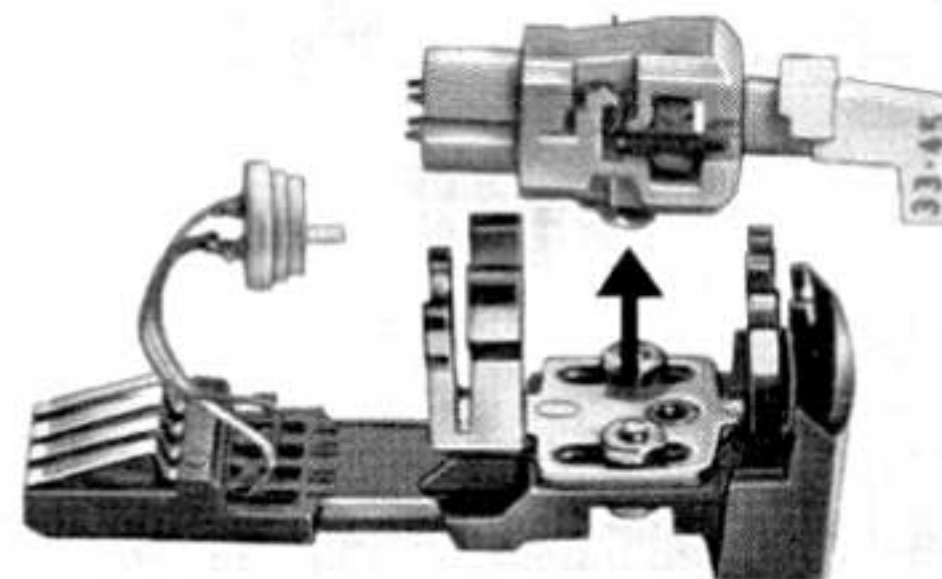
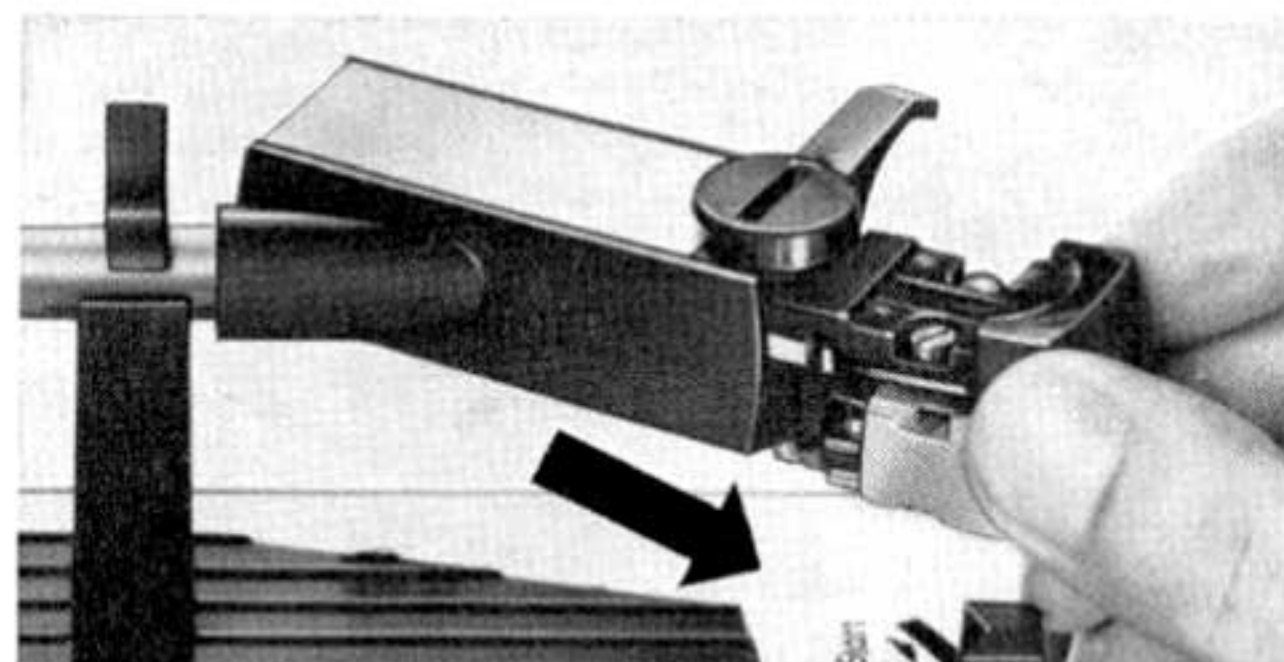
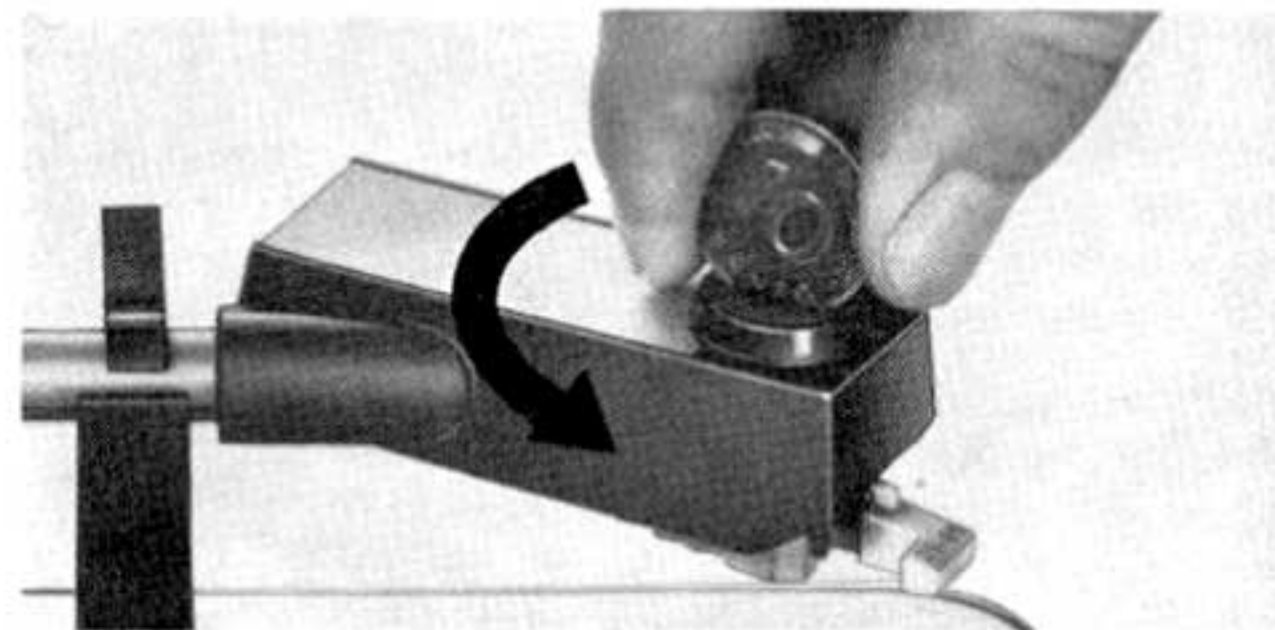

Changing the cartridge

Turn the lock-screw counterclockwise until it stops. A coin is helpful. Then slip the head out from the front. With the cartridge adjustment lever in its vertical position, the cartridge should first be unplugged, then lifted out of the retaining spring. (Any cartridge with $\frac{1}{2}$ " between mounting holes can be used.)

Remplacement de la cellule de lecture

Tournez le bouton de verrouillage, de préférence à l'aide d'une pièce de monnaie, entièrement à gauche. Vous pouvez à présent retirer du bras le support et sa cellule. La cellule peut être retirée de son ressort de fixation lorsque le levier de commutation 78 / 33—45 se trouve en position verticale.

Le support de cellule admet toutes les cellules à fixation standard (écart entre trous de fixation d $\frac{1}{2}$ pouce).

Cambio de la célula

Gire el botón de cierre (preferentemente con una moneda) hacia la izquierda hasta hacer tope. Con ello se libera la sujeción y la cabeza puede ser sacada del brazo.

La célula puede ser sacada de su soporte estando el selector de aguja vertical, siempre que con anterioridad se haya desconectado la célula.

En la cabeza se pueden montar todas las células de $\frac{1}{2}$ pulgada entre los orificios de sujeción.

Der Dual 1011 wird je nach Ausführung mit verschiedenen Steckeinrichtungen für den Tonanschluß geliefert. Er kann mit den Steckeinrichtungen Fig. 1 bis Fig. 4 bestückt sein. Die Anwendung und Beschaltung ist aus den zugehörigen Abbildungen ersichtlich. Sollte ein vorhandenes Wiedergabegerät mit einer anderen Steckeinrichtung versehen sein, so können entsprechende Zwischenstücke verwendet werden, wie sie aus den Fig. 5 bis Fig. 11 ersichtlich sind.

Beim Anschluß an einen Allstromempfänger oder Empfänger mit Spartransformator ist eine besondere Schutzterdung des Chassis erforderlich, für die an der Anschlußplatte des Gerätes eine Lötöse freigelassen ist. Bei Verwendung des Gerätes für gewerbliche Zwecke ist in jedem Fall eine Schutzterdung nach VDE notwendig.

The Dual 1011 is provided with changeable contacts as shown in fig. 1 to fig. 4. If your other components have different contacts, you can use the adapters shown in fig. 5 to fig. 11.

When used with a universal-current tuner or a tuner with a step-down transformer, the chassis must be grounded. For this purpose, a soldering eye is left open on the connecting plate. When used commercially, the unit must be grounded according to VDE.

Suivant le modèle, le Dual 1011 est livré avec des fiches de raccordement différentes. Il peut ainsi être muni des fiches suivant les figures 1 à 4. Ces figures donnent toutes les indications utiles quant au branchement et à l'utilisation de ces fiches de branchement.

Si l'appareil de reproduction est prévu pour d'autres modèles de fiches, les adaptateurs des figures 5 à 11 permettent de résoudre tous les problèmes.

Si la platine est utilisée avec un récepteur tous courants ou un récepteur à auto-transformateur, il est indispensable de prévoir une mise à la terre séparée de la platine. Une cosse à souder libre existe à cette fin sur la plaquette de raccordement de la platine 1011.

Pour les utilisations professionnelles, une protection par mise à la terre suivant les règles en vigueur est indispensable.

El Dual 1011 se suministra, según el tipo de acabado, con diferentes dispositivos de enchufe para la conexión acústica. Puede estar equipado con los dispositivos de las fig. 1 a 4. El empleo y conexión de estos dispositivos se hace evidente en las imágenes correspondientes. En caso de que su amplificador estuviera provisto de otra clase de enchufe, deberá emplear los adaptadores correspondientes, según se desprende de las fig. 5 a 11.

En caso de conexión a un receptor universal o a un receptor con autotransformador, será necesaria una toma de tierra especial para proteger el chasis. A este fin se deja libre un ojal para soldar en la placa de conexión del aparato. Si el aparato se destina a fines profesionales, será necesaria una toma de tierra protegida según VDE en cada caso.

Stecker am Tonabnehmerkabel
Phono Cable Terminals
Fiche sur cable sortie du tourne-disques
Conector de entrada en el amplificador



Fig. 1

- a) mit Zwergstecker (3—5 pol.) nach DIN 41524
- a) with miniature plugs (3—5 pin) such as DIN 41524
- a) prise mâle miniature (3—5 broches) à DIN 41524
- a) con conector miniatura (3—5 polos) según DIN 41524

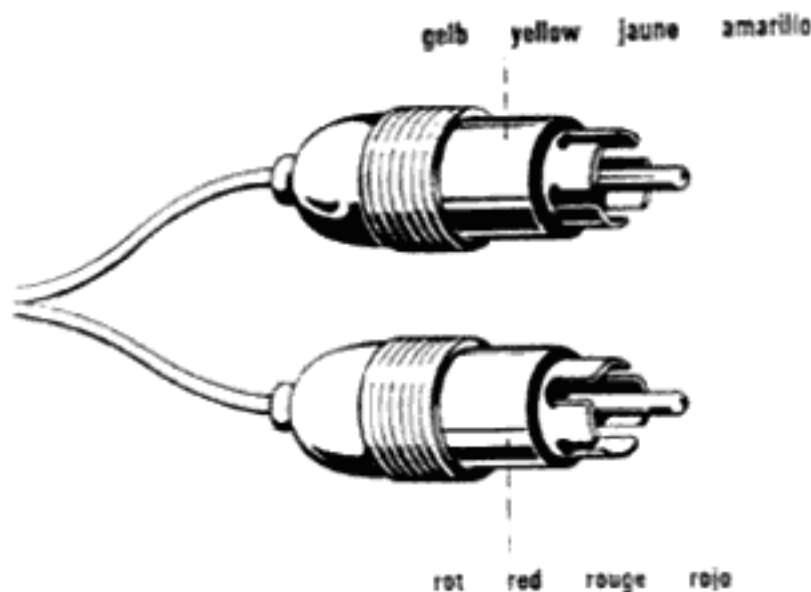
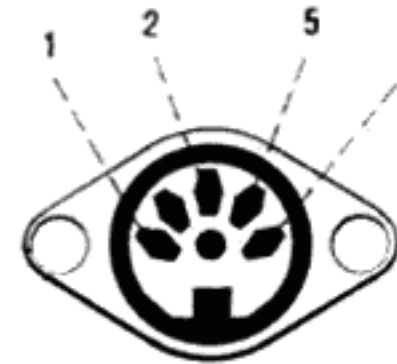

Fig. 2

- b) mit Cynch-Stecker
- b) with RCA-type pin plugs
- b) à prise Cynch (prise américaine concentrique)
- b) con clavijas Cynch.

Steckverbindung am Wiedergabegerät
Corresponding Input Jacks
Douille sur appareil reproducteur
Conector de entrada en el amplificador



linker Kanal 3
rechter Kanal 1—5
Masse ⊥ 2
left channel 3
right channel 1 or 5
ground 2
canal de gauche 3
canal de droite 1—5
masse ⊥ 2
canal izquierdo 3
canal derecho 1—5
masa ⊥ 2

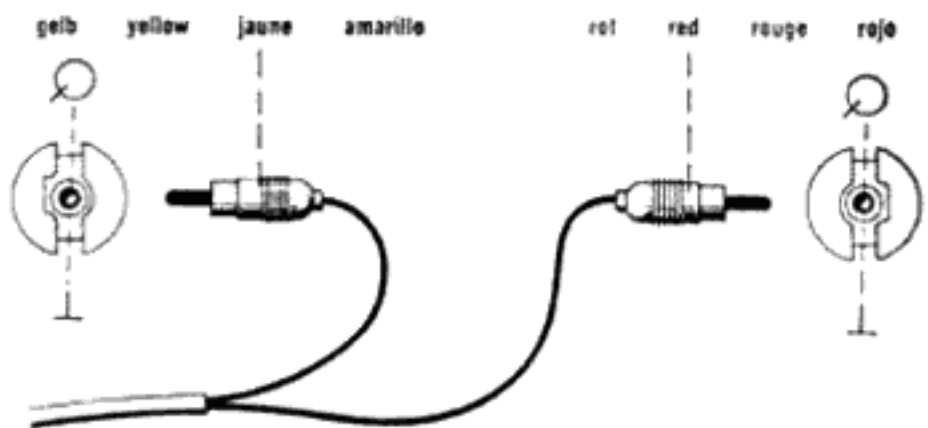

linker Kanal
left channel
canal de gauche
canal izquierdo

rechter Kanal
right channel
canal de droite
canal derecho

Stecker am Tonabnehmerkabel
Phono Cable Terminals
Fiche sur cable sortie du tourne-disques
Conector del cable fonocaptor



Fig 3

- c) mit Bananenstecker
- c) with banana plugs
- c) fiches bananes
- c) con bananas

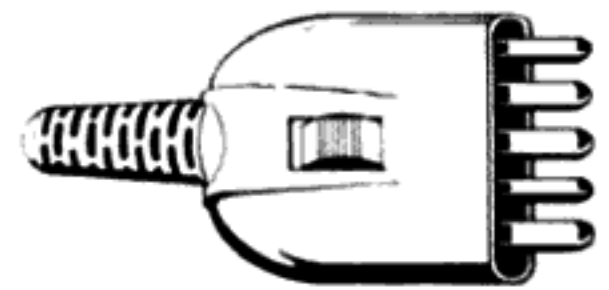
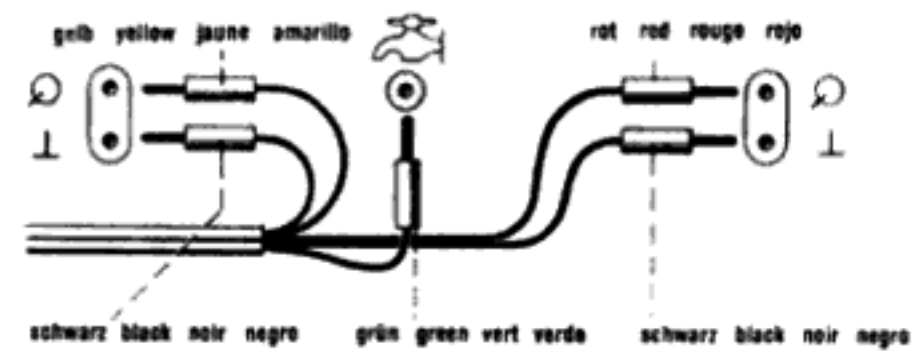

Fig. 4

- d) mit IEC-Stecker
- d) with multiprong switched IEC plug
- d) fiche IEC
- d) con clavija IEC

Steckverbindung am Wiedergabegerät
Corresponding Input Jacks
Douille sur appareil reproducteur
Conector de entrada en el amplificador



gelb yellow jaune amarillo rot red rouge rojo
schwarz black noir negro grün green vert verde schwarz black noir negro
linker Kanal left channel right channel
canal de gauche canal de droite
canal izquierdo canal derecho

Stereo

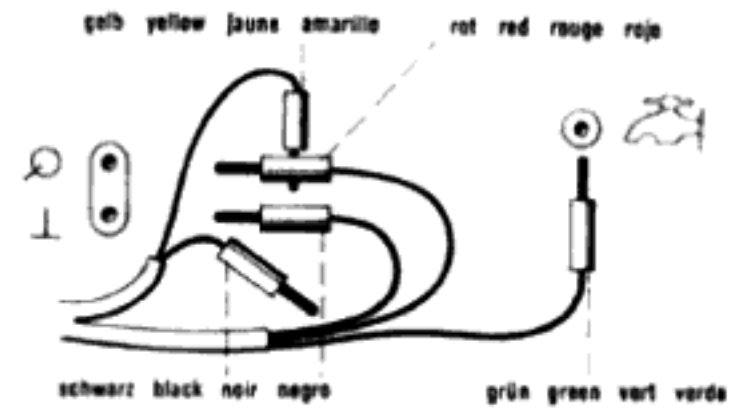

gelb yellow jaune amarillo rot red rouge rojo
schwarz black noir negro grün green vert verde
q linker Kanal left channel right channel
canal de gauche canal de droite
canal izquierdo canal derecho
s
t s r q p

Mono

t und p = nur für Wiedergabe (z. B. Tonband) beschaltet
t and p = for reproduction only (e. g. tape)
t et p = pour reproduction (par exemple bande magnétique)
t y p = conectados sólo para la reproducción (p. ej. cinta magnetofónica)

Zwischenstücke
Adapters
Intermédiaires
Adaptadores

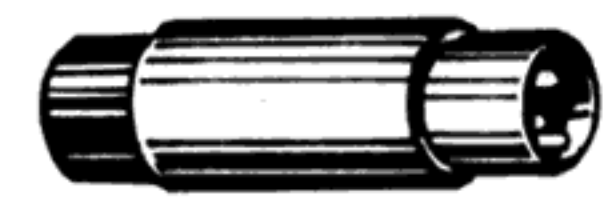

Fig. 5
Vs 33 K

Verbindungsstück von monauralem Radiogerät mit Diodenbuchse auf Stereo-Plattenspieler.
Connector for adapting stereo record player to two-pole mono inputs.
Intermédiaire établissant la liaison entre récepteur radio monophonique (sortie diode) et tourne-disques stéréophonique.
Adaptador de tocadiscos estéreo a entrada de dos polos



Fig. 6
Zw 3

Zwischenstück zur Verbindung von Phono-Anschlüssen mit Bananensteckern und Tonabnehmerbuchsen neuer Norm (DIN 41524).
Adapter for matching new standard DIN 41524 phono cable terminals to banana jacks.
Intermédiaire pour raccorder un tourne-disques à fiches bananes sur douille PU nouvelle version.
Adaptador de conector DIN 41524 con salida por bananas

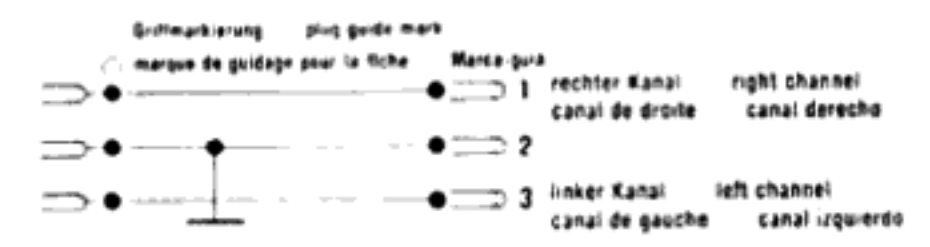

**Zwischenstücke
Adapters
Intermédiaires
Adaptadores**



Fig. 7

Zw 4

Zwischenstück zur Verbindung von Tonabnehmersteckern neuer Norm (DIN 41524) und Buchsen 4 mm Ø mit beliebiger Anordnung.

Adapter for matching new standard (DIN 41524) phono cables to any pattern of 4 mm banana jacks.

Intermédiaire pour le branchement de tourne-disques munis de fiche nouvelle version sur appareils à prises pour fiches bananes 4 mm diamètre).

Adaptador de conector DIN 41524 con salida por bananas.

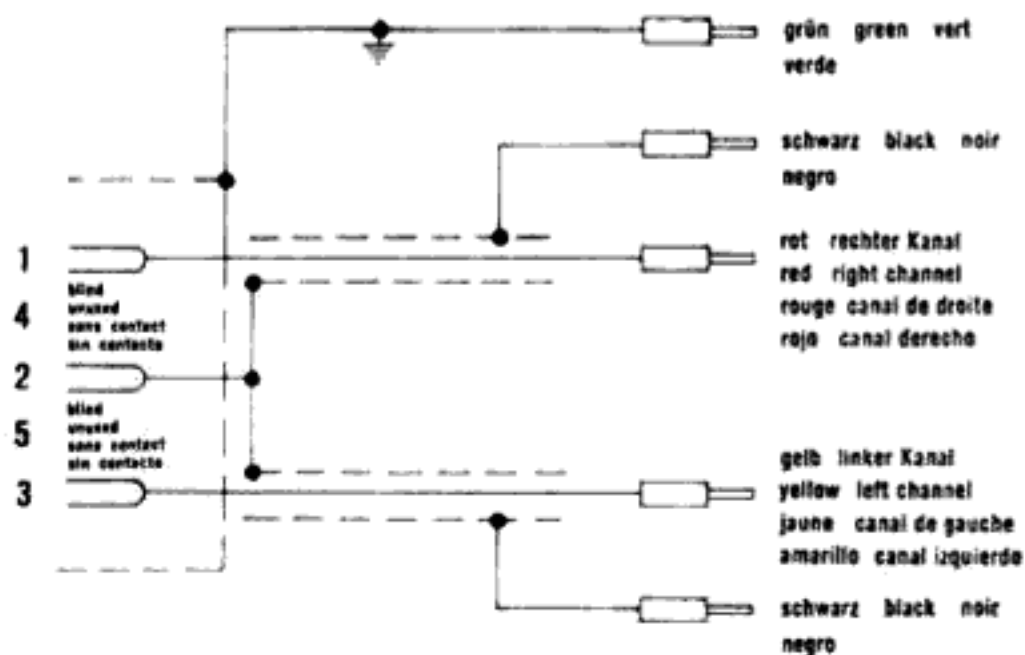

**Zwischenstücke
Adapters
Intermédiaires
Adaptadores**

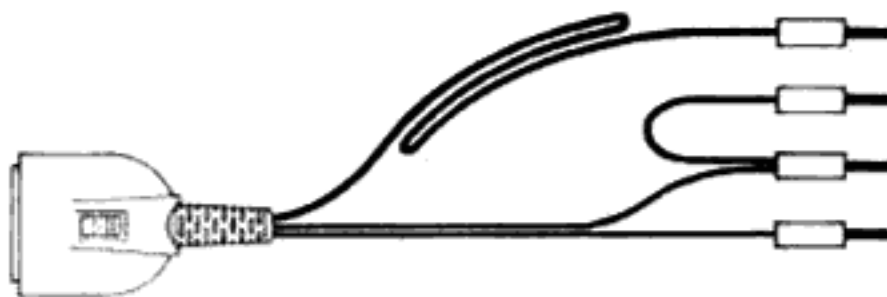

Fig. 8

Zw 20

Zwischenstück zum Anschluß von Plattenspielern mit 5-poligem IEC-Stecker an Radiogeräte, die noch mit 4 mm Bananensteckerbuchsen ausgerüstet sind.

Adapter for matching record player with 5-pole IEC terminals to radios with 4 mm banana jacks.

Intermédiaire pour le branchement de tourne-disques munis de fiches concentriques à 5 broches IEC sur récepteurs munis de prise pour fiches bananes de 4 mm.

Adaptador para unir enchufe de tocadiscos IEC de 5 polos, con salida por bananas.

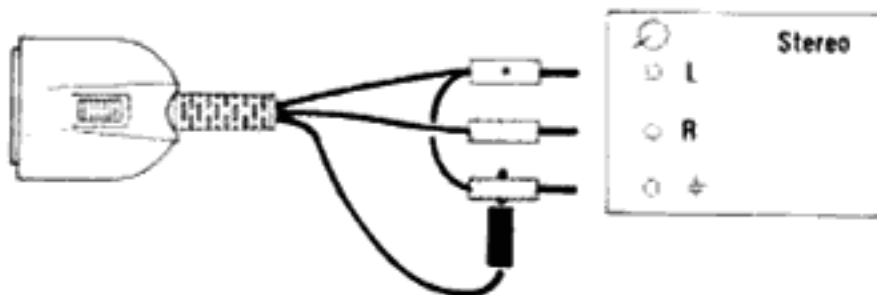

Anschluß an ein Stereo-Wiedergabegerät. Weißer Stecker in die Buchse des linken Kanales, gelber Stecker in die Buchse des rechten Kanales. Die beiden schwarzen Stecker zusammenstecken und in die Erdbuchse stecken.

Connection to stereo set
White plug — left channel
Yellow plug — right channel
Parallel both black jacks to ground

Branchement sur appareil stéréophonique

Fiche blanche = canal gauche
fiche jaune = canal droite
2 fiches noires ensemble = masse

Conexión a un amplificador estereofónico. Clavija blanca, canal izquierdo; clavija amarilla, canal derecho. Unir los dos bornes negros e introducirlos en el borne de tierra.

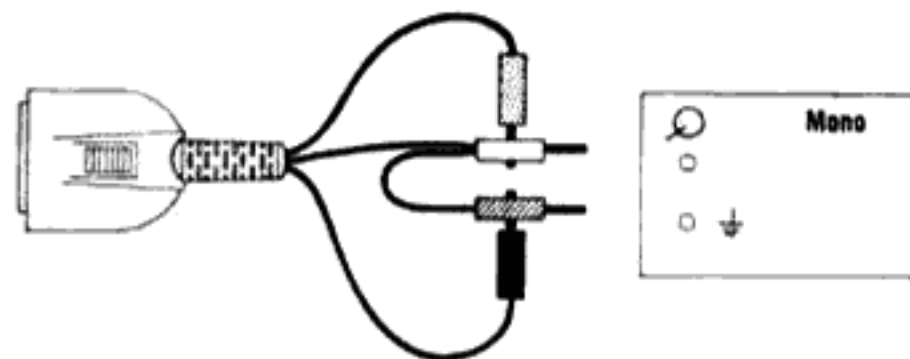

Anschluß an Mono-Wiedergabegerät. Den gelben und weißen Stecker zusammenstecken und in die „heiße“ Tonabnehmerbuchse stecken. Die beiden schwarzen Stecker zusammenstecken und in die Masse-Tonabnehmerbuchse stecken.

Connection to mono set
Parallel white and yellow jacks to "hot" input terminal.
Parallel both black jacks to ground.

Branchement sur appareil monophonique

Brancher ensemble les fiches blanche et jaune
brancher ces fiches dans le plus de la prise.
Brancher ensemble les deux fiches noires, les brancher dans la douille correspondant à la masse de la prise.

Conexión a un amplificador monaural. Introducir conjuntamente las clavijas amarilla y blanca en el borne correspondiente al fonocaptor. Unir las dos clavijas negras e introducir las en el borne de tierra.

**Zwischenstücke
Adapters
Intermédiaires
Adaptadores**

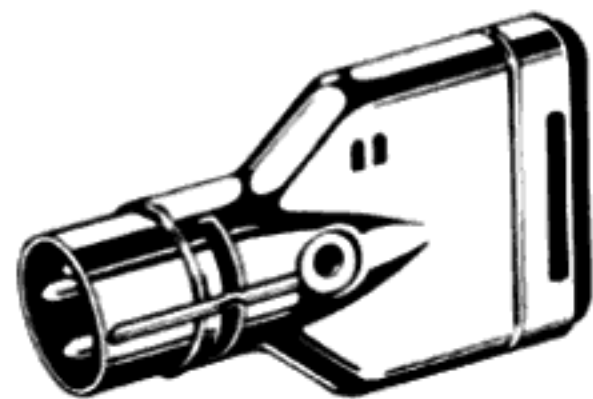

Fig. 9

Zw 21

Zwischenstück zum Anschluß von Plattenspielern mit neuem 5-poligem IEC-Stecker an Wiedergabegerät mit 3-poliger Tonabnehmerbuchse nach DIN 41524.

Adapter for matching record players with 5-pole IEC phono cable to reproducer with 3-pole phono input type DIN 41524.

Intermédiaire pour le branchement de tourne-disques à nouvelle fiches 5 broches IEC sur appareils reproducteurs à prise PU à trois contacts (genre fiche banane).

Adaptador para unir clavija IEC de 5 polos del tocadiscos a entrada de amplificador con base DIN 41524.

**Zwischenstücke
Adapters
Intermédiaires
Adaptadores**

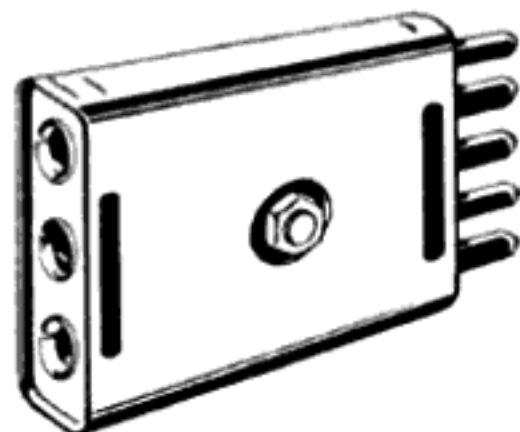

Fig. 10

Zw 22

Zwischenstück zum Anschluß von Stereo- oder Mono-Plattenspielern mit Bananensteckern an Wechselstrom-Mono- oder Stereo-Wiedergabegeräte. Die mittlere Buchse ist für Erde. Die beiden äußeren Buchsen sind für den rechten und linken Übertragungskanal.

Adapter for matching stereo or mono record players with banana plug phono cable terminals to AC reproducers (mono or stereo). Center jack is ground; outer jacks are left and right channels respectively.

Intermédiaire pour le branchement de tourne-disques mono ou stéréo munis de fiches bananes sur appareils reproducteurs mono ou stéréo. La douille du milieu est la prise de terre. Les deux douilles extérieures correspondent aux canaux droite et gauche.

Conector para unir salida de tocadiscos mono o estéreo por bananas a amplificador mono o estéreo de corriente alterna. El borne central es tierra. Los bornes exteriores son los canales derecho e izquierdo, respectivamente.

**Zwischenstücke
Adapters
Intermédiaires
Adaptadores**

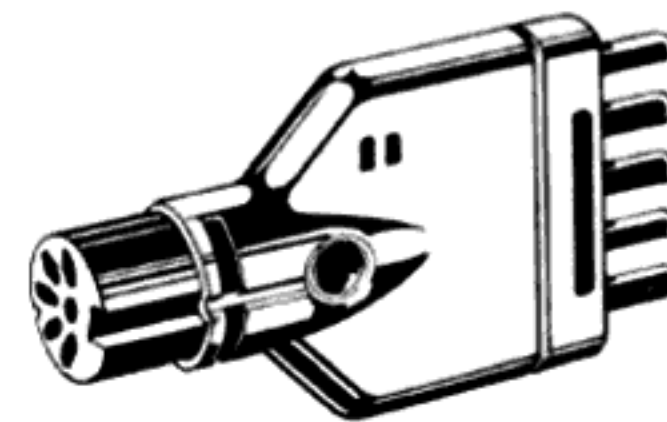

Fig. 11

Zw 23

Zwischenstück zum Anschluß von Plattenspielern mit einem 3-poligen Tonabnehmerstecker nach DIN 41524 an Wiedergabegeräte mit neuer 5-poliger IEC-Buchse

Adapter for matching record players with 3-pole phono cable terminals type DIN 41524 to reproducers with 5-pole IEC input terminals.

Intermédiaire pour le branchement du tourne-disques munis d'une fiche concentrique à trois broches sur appareils reproducteurs munis de la nouvelle prise femelle à 5 broches IEC.

Adaptador para unir tocadiscos con conector DIN 41524 a amplificador con base de entrada IEC de 5 polos.

Abtastnadeln

Rechtzeitiger Nadelaustausch schont die Schallplatten und ist für einwandfreie Wiedergabe unerlässlich. Diamant-Nadeln besitzen eine etwa 10 mal längere Gebrauchsdauer als Saphirnadeln und sind deshalb auf die Dauer billiger. Für das vorgenannte Phonogerät ist die nachstehende Diamant-Nadel im Fachhandel erhältlich:

Dual DN 43

zur Wiedergabe von Mikrorillen- und Stereo-Schallplatten. Nähere Angaben, auch über Abtastnadeln für spezielle Zwecke, enthält unsere Phonozubehör-Liste.

Verlangen Sie bei notwendigem Ersatzbedarf nur Original-Dual-Abtastnadeln.

Wir warnen vor der Verwendung von Nachahmungen, weil damit keine Gewähr für eine störungsfreie Funktion des Gerätes gegeben ist.

Dual-Saphir- und Diamant-Abtastnadeln sind nur in der Original-Verpackung erhältlich und tragen auf dem Nadelhalter den Dual-Schriftzug.

Eine jeder Nadel beiliegende Anleitung gibt Aufschluß darüber, wie das Einsetzen vorzunehmen ist.

Stylus Care

The stylus must be changed after a certain amount of usage in order to preserve the record and to provide good reproduction qualities. Diamond styli last about ten times as long as sapphire styli, and are thus more economical in the long run.

The following diamond stylus is available for use in the Dual 1011.

Dual DN 43

for micro-groove and stereo records

Further details on this and other styli for special purposes are contained in our phono accessory list.

When stylus replacement becomes necessary, insist on genuine Dual styli. We strongly advise you to avoid imitations and we cannot guarantee proper performance of the unit with them. Dual sapphire and diamond styli are sold only in the original factory package and can be identified by the Dual insignia on the stylus holder. Complete installation instructions are contained with every replacement stylus.

Saphirs et diamants

Le remplacement en temps utile de la pointe de lecture est indispensable pour une reproduction impeccable et une protection du disque.

Un diamant a une durée 10 fois supérieure à celle d'un saphir. A la longue, le diamant est donc moins cher que le saphir.

Vous trouverez chez votre revendeur le diamant ci-après qui convient spécialement pour l'appareil décrit ici.

Dual DN 43

Pour la reproduction de disques microsillons mono et stéréo.

Reclamez des pointes de lecture d'origine Dual.

Nous vous mettons en garde contre l'utilisation de pointes de lecture d'imitation qui ne vous garantissent nullement le fonctionnement correct de votre appareil. Les saphirs et diamants Dual ne sont vendus qu'en boîte d'origine, portant le sigle Dual.

Chaque pointe de lecture est accompagnée d'une instruction de remplacement relative à son remplacement.

Agujas fonocaptoras

El cambiar la aguja a tiempo cuida sus discos y contribuye de forma especialísima a su impecable reproducción.

Las agujas de diamante tienen una duración aprox. 10 veces mayor que las de zafiro, siendo, pues, por ello más económicas.

Para este aparato se puede adquirir la siguiente aguja de diamante en el comercio del ramo.

Dual DN 43

para reproducir discos microsurco y estereofónicos. Para información más detallada, incluida la referente a agujas para fines especiales, consúltese nuestra "Lista de accesorios".

Exiga solamente agujas originales Dual.

A este respecto quisiéramos advertirle que se abstenga de usar imitaciones, ya que no se garantizaría una reproducción perfecta de los discos.

Las agujas de zafiro y diamante Dual se sirven solamente en estuches originales y llevan en el soporte la marca Dual.

El prospecto que acompaña a cada aguja le informará de la forma en que deberá ser montada.



**Dual Gebrüder Steidinger
St. Georgen / Schwarzwald**

Printed in Germany

D 410/1 - 20 000 - 12 H - D 2 - 165 - H